

DOTS

ドッツ メッセンジャーバッグ 品番：300109



材料

表布(柄の色を合わせた場合)・・・148cm幅×0.7m
 (柄の色を合わせない場合)・・・148cm幅×0.4m
 裏布・・・110cm幅×0.7m
 接着芯・・・92cm幅×0.7m
 カラーテープ38mm幅・・・153cm
 移動カン38mm・・・1個
 角カン38mm・・・1個

寸法

単位：センチ
 縫い代は周囲1cmつける
 接着芯は表布の裏に貼る

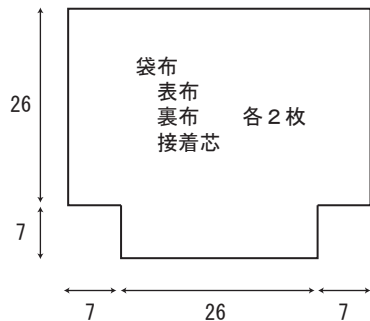
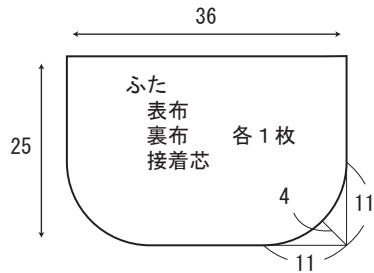

1. 表と裏のフタを中表に縫い合わせ、表に返しステッチをかける。

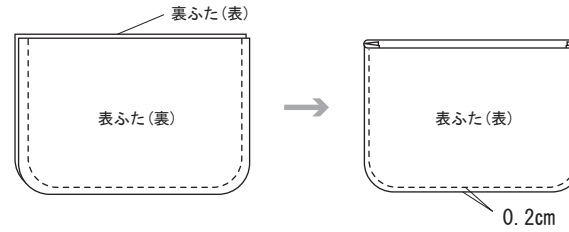

2. 袋布を中表に合わせて、両脇と底を縫う。裏袋布には返し口をあける。

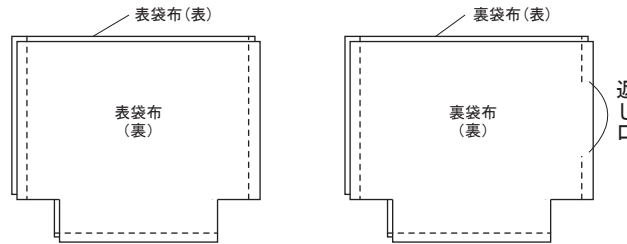

3. マチを縫う。

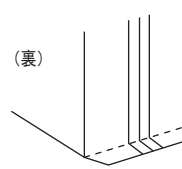

4. 肩ひもをつくる

- ① カラーテープ(145cm)を移動カンの真ん中を通し三つ折りして縫う。
- ② 縫っていない端を角カンに通し、さらに移動カンに通す。
- ③ カラーテープ(8cm)を角カンに通し二つ折りして仮止めする。

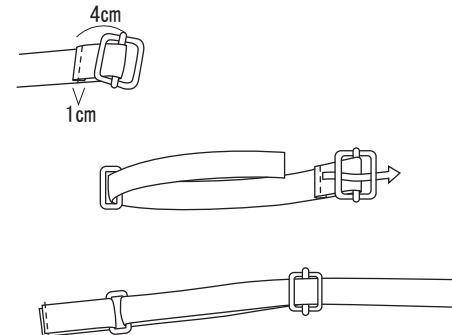

4. 表袋布と裏袋布を中表に合わせて間にふたと肩ひもをはさみ、袋口を縫う返し口から表に返す

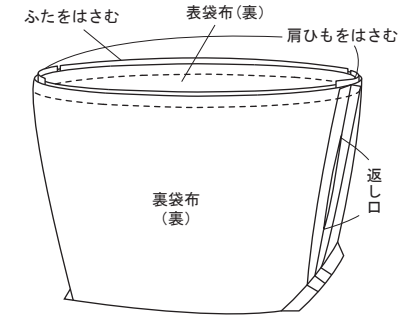

5. 袋口の端にステッチをかけ、返し口をまつる。

